



Instrukcja Obsługi

QUEST | Lornetka termowizyjna

QUEST H50R / QUEST H35R / QUEST L50R

V1.0

WAŻNE INFORMACJE BEZPIECZEŃSTWA

Wpływ środowiska

- Nigdy nie kieruj obiektywu urządzenia bezpośrednio na intensywne źródła ciepła, takie jak słońce lub sprzęt laserowy. Soczewka obiektywu i okular mogą pełnić funkcję płonącego szkła i uszkadzać elementy wewnętrzne.
- Unikaj dotykania metalowych części (radiatora) po ekspozycji urządzenia na światło słoneczne lub zimno.

Ergonomia pracy

Podczas dłuższego użytkowania sprzętu wykonuj przerwy w pracy, aby uniknąć bólu nadgarstka.

Ryzyko połknięcia

Nie umieszczaj tego urządzenia w rękach małych dzieci. Niepoprawna obsługa sprzętu może spowodować poluzowanie się małych części, które mogą zostać połknięte.

Instrukcja bezpiecznego użytkowania

- Ostrożnie obchodź się z urządzeniem: nieostrożne użytkowanie sprzętu może uszkodzić wewnętrzny akumulator.
- Nie wystawiaj urządzenia na działanie ognia lub wysokich temperatur.
- Prawidłowo zainstaluj akumulator, zgodnie z instrukcją na urządzeniu. Odwrotne podłączenie jest zabronione.
- Pojemność akumulatora zmniejsza się podczas pracy w niskich temperaturach. Nie jest to usterka, dzieje się tak z przyczyn technicznych.
- Zalecaną temperaturą pracy urządzenia jest zakres temperatury od -20°C do 50°C . Praca w innej temperaturze może wpłynąć na żywotność urządzenia.
- Nie przechowuj urządzenia przez dłuższy czas w temperaturach po-

niżej 20°C lub powyżej 50°C, ponieważ spowoduje to trwałe zmniejszenie pojemności akumulatora.

- Zawsze przechowuj urządzenie w suchym, dobrze wentylowanym miejscu. Jeśli urządzenie lub akumulator został uszkodzony, wyślij sprzęt do naszego serwisu posprzedażowego w celu jego naprawy.
- Nie kieruj urządzenia bezpośrednio na silne źródła ciepła, takie jak słońce, płomień, piecze czy inne intensywne źródła wysokiej temperatury. Może to doprowadzić do trwałego uszkodzenia sensora termicznego i utraty gwarancji.

Instrukcje bezpieczeństwa dotyczące zasilania sprzętu

- Przed użyciem sprawdź, czy zasilacz, kabel i adapter nie posiadają widocznych uszkodzeń.
- Nie używaj żadnych wadliwych części. Wadliwe elementy należy wymienić.
- Nie używaj zasilacza w mokrym lub wilgotnym otoczeniu.
- Ładuj urządzenie w temperaturze pomiędzy 0°C a 50°C.
- Nie dokonuj żadnych modyfikacji technicznych.

Utylizacja akumulatora

Dyrektywa 2006/66/EC (dyrektywa dotycząca akumulatora): Ten produkt zawiera akumulator, którego nie można wyrzucić razem z nieposortowanymi odpadami komunalnymi na terenie Unii Europejskiej. Szczegółowe informacje na temat akumulatora można znaleźć w dokumentacji konkretnego produktu. Akumulator jest oznaczony tym symbolem i przedmiot może zawierać Cd (oznaczający kadm), Pb (oznaczający ołów) lub Hg (oznaczający rtęć). W celu prawidłowego recyklingu należy zwrócić akumulator dostawcy lub wysłać go do wyznaczonego punktu zbiórki. Więcej informacji można znaleźć na stronie www.recyclethis.info.



Informacje dla użytkownika dotyczące utylizacji urządzeń elektrycznych i elektronicznych (prywatne gospodarstwa domowe)



2012/19/UE (dyrektywa WEEE): Produktów oznaczonych tym symbolem nie można wyrzucać razem z niesegregowanymi odpadami komunalnymi na terenie Unii Europejskiej. W celu prawidłowego recyklingu należy zwrócić ten produkt lokalnemu dostawcy po zakupie odpowiedniego nowego sprzętu lub wyrzucić go do wyznaczonych punktów zbiórki. Więcej informacji można znaleźć na stronie: www.recyclethis.info.

Klienci biznesowi na terenie Unii Europejskiej

Prosimy o kontakt ze sprzedawcą lub dostawcą w sprawie utylizacji urządzeń elektrycznych i elektronicznych. Udzieli on dalszych informacji.

Informacje dotyczące utylizacji w innych krajach poza Unią Europejską

Ten symbol ma zastosowanie tylko w Unii Europejskiej. Skontaktuj się z lokalnymi władzami lub sprzedawcą, jeśli chcesz pozbyć się tego produktu i zapytaj o jego utylizację.

Przeznaczenie użycia

Urządzenie przeznaczone jest do wyświetlania sygnatur ciepłych podczas obserwacji przyrody, odległych obserwacji myśliwskich oraz do użytku własnego. To urządzenie nie jest zabawką dla dzieci.

Używaj sprzętu tylko w sposób opisany w niniejszej instrukcji obsługi. Producent i sprzedawca nie ponoszą odpowiedzialności za szkody powstałe w wyniku niezgodnego z przeznaczeniem lub nieprawidłowego użytkowania.

Test działania

- Przed użyciem upewnij się, że urządzenie nie ma widocznych uszkodzeń.
- Sprawdź, czy urządzenie wyświetla wyraźny, niezakłócony obraz.
- Sprawdź, czy ustawienia urządzenia są prawidłowe. Patrz uwagi w rozdziale Włączanie i Ustawienia Obrazu.

1. Specyfikacja

Model	QUEST H50R	QUEST H35R	QUEST L35R
Czujnik termiczny	640×512, 12µm		384×288, 12µm
Detektor obrazu	Niechłodzony VOX		
Zakres spektralny	8~14µm		
NETD, mK	<15		
Odświeżanie obrazu, Hz	60		
Obiektyw	50 F1.1	35 F0.9	35 F0.9
Pole widzenia (wys. x szer), °/m@100m	8.8×7.0/15×12	12.5×10/22×18	7.5×5.7/13×10
Powiększenie, x	4~32	3~24	5~20
Zasięg wykrywania, m (rozmiar docelowy: 1.7m×0.5m, P(n)=99%)	2600	1800	
Odległość źrenicy wyjściowej, mm	25		
Średnica źrenicy wyjściowej, mm	10		
Dioptria, D	+5		
Wyświetlacz	AMOLED 1920×1200		
Rodzaj akumulatora	Wbudowany akumulator / 4200mAh + wymienny akumulator 18650		
Maks. czas pracy (22°), h*	6		
Klasa bezpieczeństwa dla dalmierza laserowego	Klasa 1		

Maks. odległość dalmierza, m	1000
Mikrofon	Obsługuje
Pojemność pamięci, GB	64
Kod IP	IP67
Temperatura pracy, °C	-20 ~ +50
Waga, g (bez wymiennego akumulatora)	<700
Wymiary, mm	≤175.4×138×66

*Rzeczywisty czas pracy zależy od intensywności korzystania z Wi-Fi, nagrywania wideo itd.;

- ▶ Urządzenie i oprogramowanie mogą być aktualizowane w celu udoskonalenia produktu bez wcześniejszego powiadomienia klienta;

2. Zawartość Opakowania

- Torba transportowa
- Akumulator 18650 × 2
- Kabel do transmisji danych
- Pasek na szyję
- Ściereczka do czyszczenia soczewek
- Skrócona instrukcja obsługi
- Osłona obiektywu
- Ładowarka do akumulatorów 18650

3. Opis

Lornetki termowizyjne z serii **Quest** zostały zaprojektowane do użytku zarówno w nocy, jak i w ciągu dnia, zapewniając wyjątkową jakość obrazu nawet w trudnych warunkach pogodowych (mgła, smog, deszcz) oraz przy obserwacji obiektu znajdującego się za przeszkodami, takimi jak gałęzie, wysokie trawy czy gęste zarośla, które zwykle utrudniają wykrywanie celów.

Lornetki termowizyjne **Quest** są przeznaczone do wielu zastosowań, w tym: polowania, obserwacji, ochrony, orientacji w terenie, akcji poszukiwawczo-ratowniczych itp.

4. Cechy Produktu

- Detektor 640×512, 12 μm (H50R, H35R)
- NETD < 15 mK
- Wysoka częstotliwość odświeżania – 60 Hz
- Wbudowany dalmierz laserowy (LRF)
- Elektroniczna stabilizacja obrazu
- Okrągły wyświetlacz AMOLED 1920×1200
- Wymienny i ładowalny akumulator 18650
- Płynny zoom cyfrowy: 1×~8×
- Tryb Ultra Clear (ultra czysty obraz)
- Ochrona oczu – niski poziom jasności, paleta kolorów i ciepłe barwy

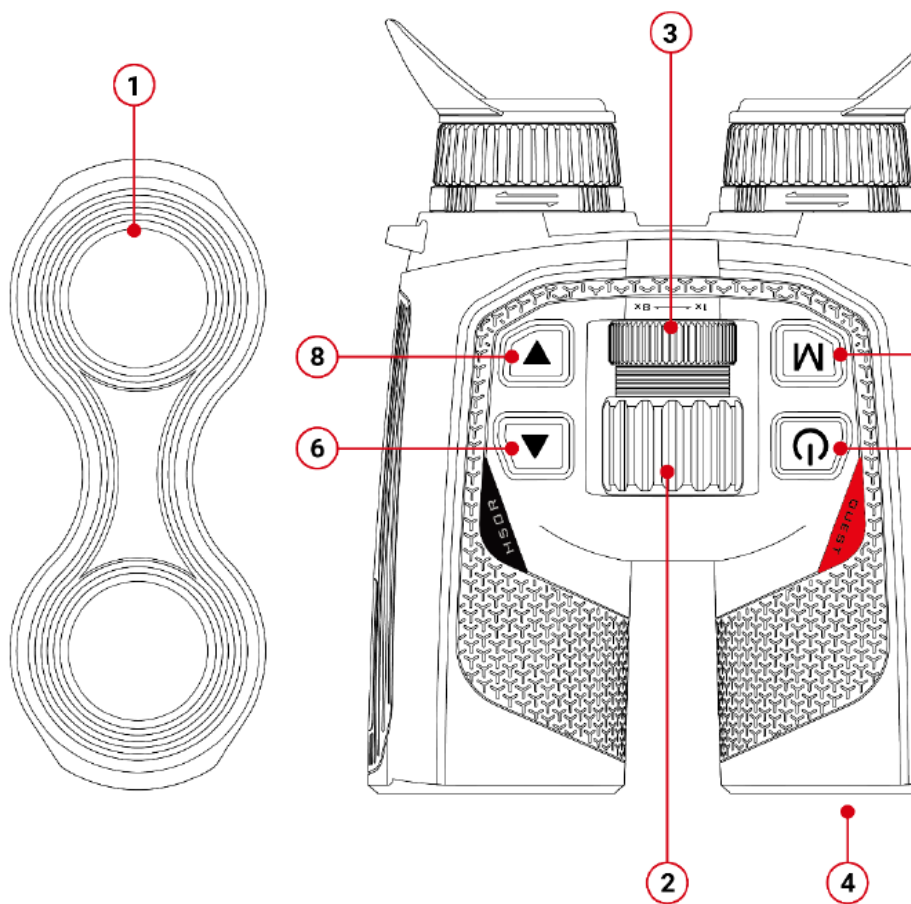

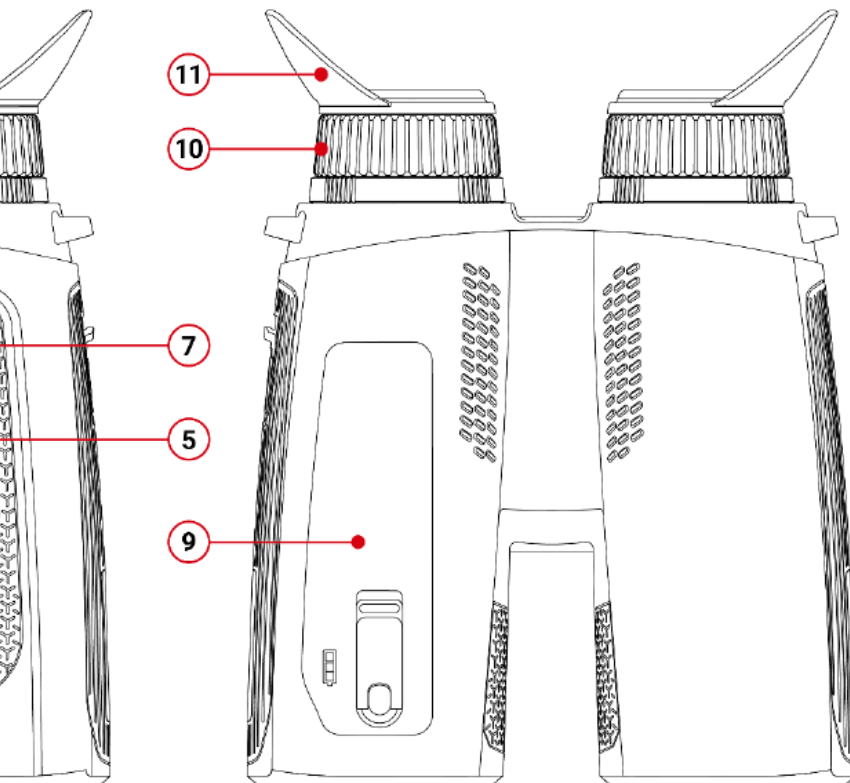

- | | |
|---|---------------------------|
| 1. Osłona obiektywu | 4. Dalmierz laserowy |
| 2. Pierścień regulacji ostrości obiektywu | 5. Przycisk zasilania (P) |
| 3. Pierścień zoomu cyfrowego | 6. Przycisk góra |





- 7. Przycisk menu (M)
- 8. Przycisk dół
- 9. Komora akumulatora

- 10. Okular
- 11. Muszla oczna

6. Operacje Przycisków

Przycisk	Status Urządzenia
<p>Przycisk Zasilania</p> 	Włączony
	Ekran startowy
	Tryb czuwania
	Ekran szybkiego menu
	Ekran Menu
<p>Przycisk M</p> 	Ekran startowy
	Ekran szybkiego menu
	Ekran menu

	Naciśnięcie	Przytrzymanie Przycisku (przez około 0.8s)
	—	Uruchomienie urządzenia
	Wejście w tryb czuwania (wyświetlacz jest wyłączony, a główny układ przechodzi w tryb czuwania)	Na ekranie pojawi się odliczanie do wyłączenia (3 sekundy), a po jego zakończeniu urządzenie zostanie wyłączone. W trakcie odliczania naciśnij dowolny przycisk, aby anulować wyłączenie.
	Anulowanie trybu czuwania	Anulowanie trybu czuwania
	Powrót do poprzedniego menu bez zapisywania zmian	Na ekranie pojawi się odliczanie do wyłączenia (3 sekundy), a po jego zakończeniu urządzenie zostanie wyłączone. W trakcie odliczania naciśnij dowolny przycisk, aby anulować wyłączenie.
	Powrót do poprzedniego menu bez zapisywania zmian	Na ekranie pojawi się odliczanie do wyłączenia (3 sekundy), a po jego zakończeniu urządzenie zostanie wyłączone. W trakcie odliczania naciśnij dowolny przycisk, aby anulować wyłączenie.
	Wejście w szybkie menu	Wejście w menu
	Wejście w tryb wyboru parametrów	Zapisanie parametrów i powrót na ekran startowy
	Wejście do podmenu / Zatwierdzenie wyboru	Zapisanie parametrów i powrót na ekran startowy

<p>Przycisk Góra</p> 	Ekran startowy
	Ekran szybkiego menu
	Ekran menu
<p>Przycisk Dół</p> 	Ekran startowy
	Nagrywanie wideo
	Ekran szybkiego menu
	Ekran menu
<p>Przyciski Góra + Dół</p> 	Ekran startowy

Pokrętko	Status Urządzenia
Pierścień Zoomu Cyfrowego	Ekran startowy

Wykonanie pojedynczego pomiaru lasera	Włączenie / Wyłączenie dalmierza laserowego
Przewijanie w górę pozycji menu	—
Przewijanie w górę pozycji menu	—
Zdjęcie	Nagrywanie wideo
Zdjęcie	Zakończenie nagrywania wideo i zapisanie filmu
Przewijanie w dół pozycji menu	—
Przewijanie w dół pozycji menu	—
Kalibracja migawk	Kalibracja tła

Rotacja Zgodnie Ze Wskazówkami Zegara	Rotacja Przeciwnie Do Ruchu Wskazówek Zegara
Przybliżanie	Oddalanie

7. Ładowanie Akumulatora

Seria Quest używa wymiennego i ładowalnego akumulatora 18650 oraz wbudowanego akumulatora. Proszę naładować akumulator przed użyciem.

Ładowanie Akumulatora 18650

- ▶ Włóż wtyczkę typu C kabla transmisji danych do portu ładowania.
- ▶ Włóż drugi koniec kabla transmisji danych do portu USB zasilacza.
- ▶ Podłącz zasilacz do gniazdka 100V-240V, aby naładować akumulator.
- ▶ Podczas ładowania wskaźnik LED na ładowarce zaświeci się na czerwono. Kiedy wskaźnik LED na ładowarce zmieni się na kolor zielony, oznacza to, że akumulator jest w pełni naładowany.

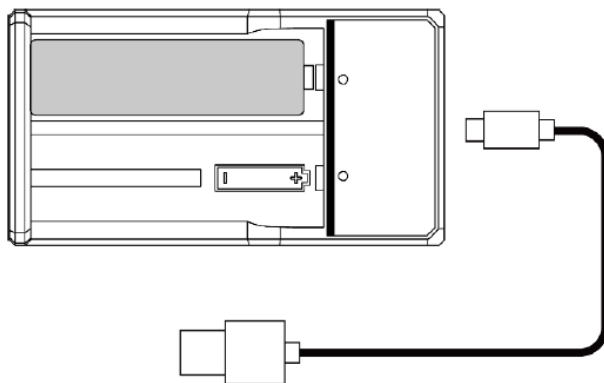

Ładowanie Wbudowane Akumulatora

- ▶ Otwórz osłonę portu Typu-C po lewej stronie lornetki serii Quest.
 - ▶ Włóż wtyczkę typu C kabla danych do portu Typu-C.
 - ▶ Podłącz drugi koniec kabla transmisji danych do zasilacza.
 - ▶ Podłącz zasilacz do gniazdka 100-240V w celu ładowania.
 - ▶ Ikona akumulatora na wyświetlaczu zmieni się na ikonę ładowania.
 - ▶ Podczas ładowania akumulatora przez port Typu-C, wskaźnik stanu na lornetce serii Quest również się zmieni, wskazując tym samym status akumulatora.
- Wskaźnik pozostaje czerwony, co oznacza, że akumulator jest w trakcie ładowania.
 - Wskaźnik zmienia się na zielony, co oznacza, że akumulator jest w pełni naładowany.

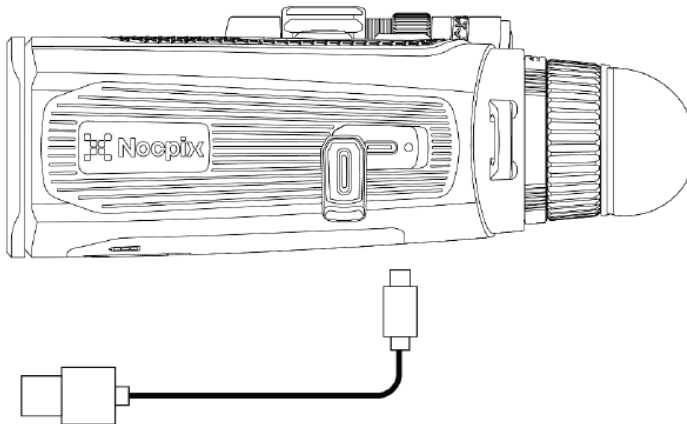

Instalacja Akumulatora 18650

- ▶ Obróć przycisk na pokrywie komory akumulatora, aby otworzyć uchwyt akumulatora.
- ▶ Przesuń suwak, aby wyjąć akumulator.
- ▶ Włóż akumulator 18650 (zwróć uwagę na właściwą pozycję biegunów).
- ▶ Zamknij pokrywę komory akumulatora, obróć pokrętło i zablokuj uchwyt akumulatora.

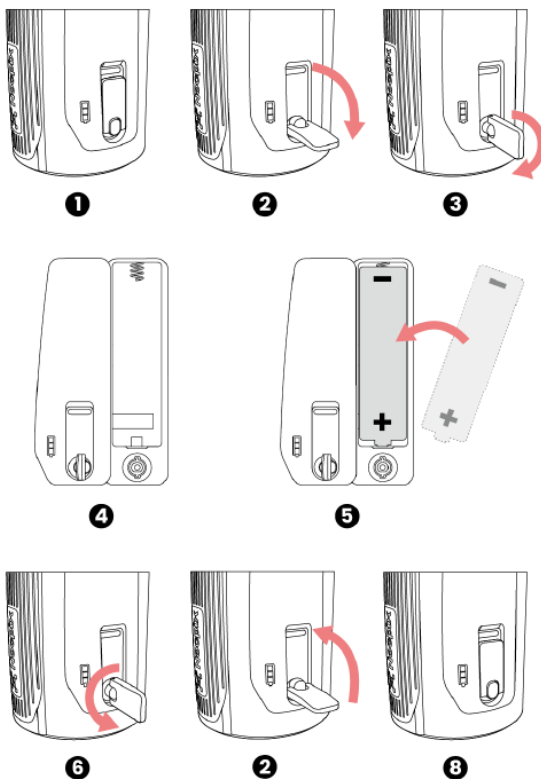

Środki Ostrożności

- ▶ Podczas dłuższego okresu przechowywania akumulator powinien być częściowo naładowany, a nie w pełni naładowany ani całkowicie rozładowany.
- ▶ Nie ładuj akumulatora natychmiast po przeniesieniu go z zimnego do ciepłego otoczenia. Poczekaj 30-40 minut, aby się wstępnie ogrzał.
- ▶ Nie ładuj akumulatora bez nadzoru.
- ▶ Ładuj akumulator w temperaturze od 0°C do +45°C. W przeciwnym razie żywotność akumulatora zostanie skrócona.
- ▶ Czas ładowania nie powinien przekroczyć 24 godzin.
- ▶ Nie wystawiaj akumulatora na działanie wysokiej temperatury ani na otwartego ognia.
- ▶ Nie zanurzaj akumulatora w wodzie.
- ▶ Nie podłączaj urządzenia zewnętrznego, którego pobór prądu przekracza dopuszczalne poziomy.
- ▶ Akumulator jest wyposażony w funkcję ochrony przed zwarcie. Należy jednak unikać sytuacji, które mogą spowodować zwarcie.
- ▶ Proszę nie rozkładać ani nie modyfikować akumulatora bez profesjonalnych instrukcji.
- ▶ Nie uderzaj ani nie upuszczaj akumulatora.
- ▶ Pojemność akumulatora może zmniejszyć się podczas używania go w niskiej temperaturze, jest to normalne i nie wskazuje to na wadę.
- ▶ Unikaj używania akumulatora w temperaturze wyższej niż ta podana w tabeli, w przeciwnym razie może to skrócić żywotność akumulatora.
- ▶ Proszę trzymać akumulator z dala od dzieci.

8. Zewnętrzne Źródło Zasilania

- ▶ Lornetki z serii Quest mogą być zasilane przez zewnętrzne źródła zasilania, takie jak power bank 5V.
- ▶ Podłącz zewnętrzne źródło zasilania do portu Typu-C po lewej stronie lornetki serii Quest.
- ▶ Urządzenie przełączy się na zasilanie zewnętrzne, jednocześnie ładując wbudowany akumulator (akumulator 18650 nie może być ładowany bezpośrednio przez urządzenie).
- ▶ Ikona akumulatora zmieni się na ikonę ładowania.
- ▶ Gdy zewnętrzne źródło zasilania zostanie odłączone, lornetka serii Quest automatycznie przełączy się na zasilanie z akumulatora, bez wyłączania urządzenia.

9. Włączanie / Wyłączanie i Ustawienia Obrazu

- ▶ **Włączanie:** Usuń osłonę obiektywu. Naciśnij i przytrzymaj przycisk zasilania, aby włączyć urządzenie. Po kilku sekundach pojawi się ekran startowy.
- ▶ **Regulacja odległości między źrenicami (IPD):** Przesuń oba okulary lornetki w poziomie, aby dostosować odległość między źrenicami, aż oba oczy będą mogły wygodnie widzieć wyświetlacz.
- ▶ **Regulacja dioptrii:** Zamknij jedno oko i obróć pierścień dioptrii okularu, aż obraz w okularze stanie się wyraźny. Następnie zamknij drugie oko i powtórz te same kroki. Po zakończeniu czynności nie ma potrzeby ponownej regulacji dla tego samego użytkownika.
- ▶ Obróć centralny pierścień ostrości, aby dostosować ostrość na obiekcie, który ma być obserwowany.

- ▶ Aby ustawić tryb obrazu, jasność wyświetlacza, ostrość obrazu i kontrast obrazu, zapoznaj się z działem szybkie menu w tej instrukcji.
- ▶ **Wyłączenie:** Po zakończonej pracy naciśnij i przytrzymaj **Przycisk Zasilania**, a na ekranie pojawi się odliczanie do wyłączenia. Następnie zwolnij przycisk. Podczas odliczania naciśnij dowolny przycisk, aby anulować wyłączenie.

10. Aktualizacja i Aplikacja NOCPIX

Połączenie z Oprogramowaniem Klienta

Lornetki termowizyjne serii Quest obsługują sterowanie za pomocą aplikacji NOCPIX, która umożliwia przesyłanie obrazów w czasie rzeczywistym, obsługę urządzenia oraz aktualizację oprogramowania przez połączenie z telefonem lub laptopem za pomocą Wi-Fi.

Aplikację NOCPIX można pobrać i zainstalować ze strony internetowej (www.nocpix.com) lub sklepu z aplikacjami.

Alternatywnie, można zeskanować poniższy kod QR, aby pobrać ją za darmo. Seria Quest posiada wbudowany moduł Wi-Fi, który pozwala na połączenie z urządzeniem zewnętrznym (komputerem lub telefonem komórkowym) przez Wi-Fi.

- ▶ Na ekranie startowym naciśnij i przytrzymaj **Przycisk Menu**, aby przejść do głównego menu i włączyć Wi-Fi w urządzeniu.
- ▶ Po włączeniu Wi-Fi, wyszukaj sieć Wi-Fi o nazwie Quest_H50R_XXXXXXX na urządzeniu zewnętrznym, gdzie XXXXXX to numer seryjny urządzenia. Wybierz sieć Wi-Fi, wprowadź hasło i połącz. Początkowe hasło to 12345678.

- ▶ Po nawiązaniu połączenia Wi-Fi, możesz sterować urządzeniem za pomocą aplikacji mobilnej.
- ▶ Dzięki aplikacji można sterować wieloma funkcjami, takimi jak aktualizacja urządzenia, transmisja obrazu w czasie rzeczywistym, zarządzanie plikami urządzenia oraz kalibracja daty i godziny.



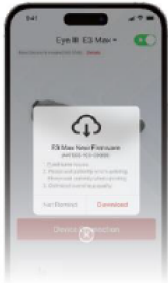

Aktualizacja Urządzenia

- ▶ Po zakończeniu instalacji, otwórz aplikację NOCPIX.
- ▶ Jeśli urządzenie zostało połączone z urządzeniem mobilnym, włącz dane komórkowe w urządzeniu mobilnym. Po połączeniu, w aplikacji automatycznie wyświetli się komunikat o aktualizacji. Kliknij „**Teraz**”, aby natychmiast pobrać najnowszą wersję lub kliknij „**Później**”, aby zaktualizować później.
- ▶ Aplikacja **NOCPIX** automatycznie zapisuje ostatnio połączone urządzenie. Dlatego, jeśli wcześniej połączyłeś się z **NOCPIX**, aplikacja automatycznie wykryje dostępność aktualizacji, nawet jeśli lornetka nie jest podłączona do telefonu lub laptopa.
- ▶ Jeśli dostępna jest aktualizacja i urządzenie mobilne ma dostęp do internetu, możesz najpierw pobrać aktualizację. Następnie, po połączeniu urządzenia z urządzeniem mobilnym, nastąpi automatyczna aktualizacja. Po zainstalowaniu aktualizacji urządzenie automatycznie uruchomi się ponownie.

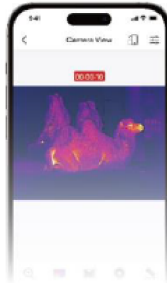

 Aktualizacja programowania



 Przesyłanie obrazu w czasie rzeczywistym

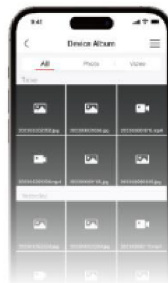

 Plik urzędzenia

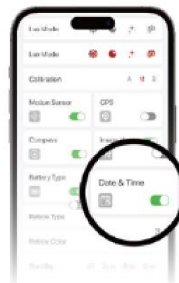

 Kalibracja daty i godziny

11. Szybkie Menu

W szybkim menu możesz szybko dostosować podstawowe ustawienia najczęściej używanych funkcji, w tym trybu obrazu, trybu PIP, jasności wyświetlacza, ostrości obrazu i kontrastu obrazu.

- ▶ Na ekranie startowym naciśnij przycisk **M**, aby przejść do szybkiego menu.
- ▶ Naciśnij przycisk **Góra / Dół**, aby przełączać się pomiędzy następującymi opcjami:
 - **Tryb obrazu:** Naciśnij przycisk **M**, aby przejść do ustawień trybu obrazu, następnie przyciskami **Góra / Dół** wybierz tryb obrazu.
 - **PIP (obraz w obrazie):** Naciśnij przycisk **M**, aby włączyć/ wyłączyć tryb PIP.
 - **Jasność obrazu:** Naciśnij przycisk **M**, aby przejść do ustawień jasności obrazu, następnie przyciskami **Góra / Dół**

ustaw jasność od poziomu 1 do poziomu 10.

- **Ostrość obrazu:** Naciśnij przycisk **M**, aby przejść do ustawień ostrości obrazu, następnie przyciskami **Góra / Dół** ustaw ostrość od poziomu 1 do poziomu 10.
- **Kontrast obrazu:** Naciśnij przycisk **M**, aby przejść do ustawień kontrastu obrazu, następnie przyciskami **Góra / Dół** ustaw kontrast od poziomu 1 do poziomu 10.

- ▶ Naciśnij i przytrzymaj przycisk **M**, aby zapisać zmiany i powrócić na ekran startowy.
- ▶ Jeśli w szybkim menu nie zostanie wykonana żadna operacja przez 7 sekund, urządzenie automatycznie zapisze zmiany i powróci na ekran startowy.

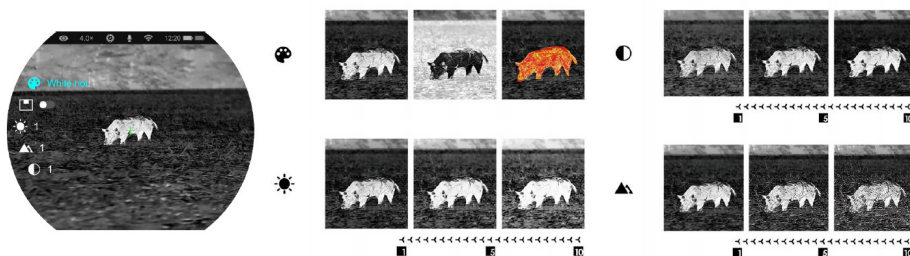

12. Główne Menu

- ▶ Na ekranie startowym naciśnij i przytrzymaj przycisk **M**, aby przejść do głównego menu.
- ▶ Naciśnij przycisk **Góra / Dół**, aby przełączać opcje menu.
- ▶ Opcje w **głównym menu** są ułożone cyklicznie: gdy kursor **>** znajdzie się na ostatniej pozycji na pierwszej stronie menu, przejdzie automatycznie do pierwszej opcji na drugiej stronie menu. Gdy kursor **>** znajduje się na pierwszej opcji na pierwszej stronie menu, naciśnięcie przycisku **Góra** przeniesie go na ostatnią opcję drugiej strony menu.

- ▶ Naciśnij przycisk **M**, aby zmodyfikować ustawienia parametrów wybranej opcji menu lub otworzyć podmenu.
- ▶ W podmenu drugiego i trzeciego poziomu naciśnij przycisk **Góra / Dół**, aby wybrać parametr lub funkcję; naciśnij przycisk **M**, aby potwierdzić wybór. Migająca ikona oznacza, że zmiany są zapisywane, po czym wyświetlone zostaje menu nadrzędne lub podmenu.
- ▶ W dowolnym interfejsie menu naciśnij przycisk **Zasilania**, aby wrócić do poprzedniej strony menu lub do ekranu startowego bez zapisywania zmian.
- ▶ Naciśnij i przytrzymaj przycisk **M**, aby zapisać zmiany i wrócić do ekranu startowego.
- ▶ W dowolnym interfejsie menu, jeśli przez 15 sekund nie zostanie wykonana żadna operacja, urządzenie automatycznie powróci do ekranu startowego bez zapisywania zmian.
- ▶ Podczas ciągłej pracy lornetki termowizyjnej, po wyjściu z głównego menu, kursor > pozostaje w miejscu, w którym znajdował się przed wyjściem. Po ponownym uruchomieniu lornetki termowizyjnej i wejściu do głównego menu po raz pierwszy, kursor znajdzie się na pierwszej opcji menu



Funkcje i Opis Głównego Menu

Tryb Ultra-Clear

- ▶ Naciśnij i przytrzymaj przycisk **M**, aby wejść do głównego menu.
- ▶ Za pomocą przycisków **Góra/Dół** wybierz opcję **Ultra-clear**.
- ▶ Krótkim naciśnięciem przycisku **M** włącz lub wyłącz tryb **Ultra-clear** — podczas zmiany trybu usłyszysz charakterystyczny dźwięk kalibracji migawki.
- ▶ Po włączeniu lub wyłączeniu tej funkcji, ikona na pasku stanu zmienia się odpowiednio.
- ▶ Gdy tryb Ultra-clear jest włączony, kontrast obrazu zostaje zwiększony, co sprawdza się podczas deszczu, mgły i innych trudnych warunków pogodowych.



Wi-Fi

- ▶ Naciśnij i przytrzymaj przycisk **M**, aby wejść do głównego menu.
- ▶ Za pomocą przycisków **Góra/Dół** wybierz opcję **Wi-Fi**.
- ▶ Krótkim naciśnięciem przycisku **M** włącz lub wyłącz Wi-Fi.
- ▶ Gdy Wi-Fi jest włączone, domyślne hasło pojawi się na 3 sekundy za ikoną Wi-Fi.
- ▶ Domyślne hasło to **12345678**. Po zmianie hasła nie będzie ono wyświetlane.
- ▶ Po włączeniu lub wyłączeniu tej funkcji, ikona na pasku stanu zmienia się odpowiednio.





Odcień Obrazu

- ▶ Naciśnij i przytrzymaj przycisk **M**, aby wejść do głównego menu.
- ▶ Za pomocą przycisków **Góra/Dół** wybierz opcję **Odcień Obrazu**.
- ▶ Naciśnij przycisk **M**, aby przełączyć odcień obrazu między **W** (ciepłym) a **C** (zimnym).
- ▶ Obraz o zimnym odcieniu jest jaśniejszy, a obraz o ciepłym odcieniu jest łagodniejszy i bardziej chroni oczy.
- ▶ Przełączanie między ciepłym a zimnym odcieniem nie ma zastosowania do palet kolorów.



Mikrofon

- ▶ Naciśnij i przytrzymaj przycisk **M**, aby wejść do głównego menu.
- ▶ Za pomocą przycisków **Góra/Dół** wybierz opcję **MIC**.
- ▶ Naciśnij przycisk **M**, aby włączyć/wyłączyć mikrofon.
- ▶ Po włączeniu mikrofonu urządzenie będzie rejestrować dźwięk podczas nagrywania wideo.





Wyświetlanie Plików

- ▶ Naciśnij i przytrzymaj przycisk **M**, aby wejść do głównego menu.
- ▶ Za pomocą przycisków **Góra/Dół** wybierz opcję **Wyświetlanie Plików**.
- ▶ Naciśnij przycisk **M**, aby przejść do podmenu funkcji Wyświetlanie Plików.
- ▶ Za pomocą przycisków **Góra/Dół** wybierz folder, który chcesz przeglądać; foldery są uporządkowane od najnowszych do najstarszych według daty.
- ▶ Naciśnij przycisk **M**, aby wejść do folderu; pliki wideo są uporządkowane od najnowszych do najstarszych zgodnie z czasem ich nagrania.
- ▶ Za pomocą przycisków **Góra/Dół** wybierz plik, który chcesz oglądać; po prawej stronie możesz zobaczyć podgląd pliku.
- ▶ Naciśnij przycisk **M**, aby otworzyć plik.



Ustawienia

- ▶ Naciśnij i przytrzymaj przycisk **M**, aby wejść do głównego menu.
- ▶ Za pomocą przycisków **Góra/Dół** wybierz opcję **Ustawienia**.
- ▶ Krótko naciśnij przycisk **M**, aby przejść do podmenu.
- ▶ Ta opcja umożliwia konfigurację następujących ustawień:



Data

- ▶ W podmenu **Ustawienia**, za pomocą przycisków **Góra/Dół** wybierz opcję **Data**.
- ▶ Data jest wyświetlana w formacie **YY/MM/DD**.
- ▶ Krótco naciśnij przycisk **M**, aby aktywować podmenu **Data**. Nad i poniżej wartości pojawią się dwie trójkątne ikony.
- ▶ Przełączaj się pomiędzy rokiem, miesiącem i dniem, krótco naciskając przycisk **M**.
- ▶ Ustaw poprawny rok, miesiąc i dzień, krótco naciskając przyciski **Góra/Dół**.
- ▶ Przytrzymaj przycisk **M**, aby zapisać ustawienia i wyjść.



Godzina

- ▶ W podmenu **Ustawienia**, za pomocą przycisków **Góra/Dół** wybierz opcję **Czas**.
- ▶ Czas jest wyświetlany w formacie **HH:MM** w 24-godzinnej formie.
- ▶ Naciśnij przycisk **M**, aby aktywować podmenu **Czas**. Nad i poniżej wartości pojawią się dwie trójkątne ikony.
- ▶ Wybierz poprawną wartość godziny i minuty, krótco naciskając przyciski **Góra/Dół**.
- ▶ Krótce naciśnięcie przycisku **M** umożliwia przełączanie pomiędzy godziną a minutą.
- ▶ Przytrzymaj przycisk **M**, aby zapisać ustawienia i wyjść. Godzina na pasku stanu zmieni się odpowiednio.



Język

- ▶ W podmenu **Ustawienia**, za pomocą przycisków **Góra/Dół** wybierz opcję **Język**.
- ▶ Krótko naciśnij przycisk **M**, aby wejść do podmenu **Język**.
- ▶ Wybierz pożądany język, krótko naciskając przyciski **Góra/Dół**.
- ▶ Naciśnij przycisk **M**, aby potwierdzić wybór. Ustawienia zostaną zapisane, a następnie nastąpi automatyczne wyjście z podmenu Ustawień.



Pasek Stanu

- ▶ W podmenu **Ustawienia**, za pomocą przycisków **Góra/Dół** wybierz opcję **Pasek Stanu**.
- ▶ Gdy wybierzesz **Ukryj**, na interfejsie użytkownika będą wyświetlały się jedynie ikony czasu, powiększenia i poziomu naładowania akumulatora.
- ▶ Gdy wybierzesz **Pokaż**, wszystkie ikony będą widoczne.



Pokaż



Ukryj



Jednostka Miary

- ▶ W podmenu **Ustawienia**, za pomocą przycisków **Góra/Dół** wybierz opcję **Jednostki**.
- ▶ Możesz wybrać pomiędzy m (metrami) lub yr (jardami).

Elektroniczna Stabilizacja Obrazu

- ▶ W podmenu **Ustawienia**, za pomocą przycisków **Góra/Dół** wybierz opcję **GIS**.
- ▶ Możesz włączyć lub wyłączyć funkcję elektronicznej stabilizacji obrazu.



Przywracanie Ustawień Fabrycznych

- ▶ W podmenu **Ustawienia**, za pomocą przycisków **Góra/Dół** wybierz opcję **Przywracanie Ustawień Fabrycznych**.
- ▶ Naciśnij przycisk **M**, aby przejść do podmenu **Przywracania Ustawień Fabrycznych**.
- ▶ Za pomocą przycisków **Góra/Dół** wybierz **Tak** lub **Nie**. **Tak** oznacza przywrócenie ustawień fabrycznych, a **Nie** oznacza anulowanie operacji.
- ▶ Potwierdź wybór, naciskając krótko przycisk **M**.
- ▶ Jeśli wybierzesz **Tak**, lornetka termowizyjna automatycznie się zrestartuje.
- ▶ Jeśli wybierzesz **Nie**, operacja zostanie anulowana i nastąpi powrót do poprzedniej karty menu.

Po przywróceniu ustawień fabrycznych następujące funkcje zostaną przywrócone do ustawień domyślnych:

- **Tryb obrazu:** biały gorący
- **Jasność wyświetlacza:** poziom 5
- **Ostrość obrazu:** poziom 5
- **Kontrast obrazu:** poziom 5
- **Zoom cyfrowy:** 1×
- **Pasek stanu:** pokazany
- **Tryb Ultra-clear:** wyłączony
- **Wi-Fi:** wyłączone
- **Odcień obrazu:** ciepły
- **Mikrofon:** wyłączony
- **Tryb kalibracji:** ręczny
- **Jednostka:** metry



Wyświetlenie Informacji o Systemie

- ▶ W podmenu **Ustawienia**, za pomocą przycisków **Góra/Dół** wybierz opcję **Informacje**.
- ▶ Krótco naciśnij przycisk **M**, aby wyświetlić odpowiednie informacje o urządzeniu.
- ▶ Ta opcja pozwala użytkownikowi wyświetlić następujące informacje o lornetce termowizyjnej: model produktu, wersja oprogramowania, numer katalogowy (PN), numer seryjny (SN), numer wersji sprzętu, itp.
- ▶ Naciśnij i przytrzymaj przycisk **M**, aby powrócić do podmenu Ustawień Ogólnych.

13. Zoom Cyfrowy

Seria Quest obsługuje szybkie cyfrowe powiększenie obrazu w celu zwiększenia widoczności.



- Na ekranie startowym obróć pierścień zoomu cyfrowego w prawo, aby przybliżyć obraz, i obróć w lewo, aby oddalić obraz.
- Aktualnie wybrany współczynnik powiększenia jest wyświetlany na pasku stanu.

14. Fotografowanie i Nagrywanie Wideo

Lornetka termowizyjna z serii Quest jest wyposażona w wbudowaną pamięć o pojemności 64 GB, na której zapisywane są wykonane zdjęcia oraz nagrane filmy.

Pliki zdjęć i filmów będą nazwane na podstawie daty i godziny ich wykonania, dlatego zaleca się ustawienie systemowej daty i godziny w Głównym Menu jeszcze przed użyciem funkcji robienia zdjęć i nagrywania filmów (patrz dział **Główne Menu - Ustawienia - Ustawienie Daty/ Godziny**), lub synchronizację systemowej daty i godziny w ustawieniach aplikacji NOCPIX. Szczegóły znajdują się w instrukcji obsługi aplikacji na naszej oficjalnej stronie internetowej (www.nocpix.com).

Fotografowanie

- ▶ Na ekranie startowym naciśnij przycisk **Dół**, aby zrobić zdjęcie. Obraz zatrzyma się na 0,5 sekundy , a w lewym górnym rogu pojawi się migająca ikona aparatu. Po wykonaniu zdjęcia ikona zniknie.
- ▶ Wykonane zdjęcia są zapisywane na wbudowanej pamięci urządzenia.
- ▶ Gdy obok ikony aparatu pojawi się ikona wykrzyknika , oznacza to, że pamięć jest pełna. Sprawdź i przenieś swoje filmy i zdjęcia na inne nośniki pamięci, aby zwolnić miejsce.

Nagrywanie Wideo

- ▶ Na ekranie startowym naciśnij i przytrzymaj przycisk **Dół**, aby rozpocząć nagrywanie wideo.
- ▶ Ikona nagrywania  i informacja o czasie nagrania będą wyświetlane w lewym górnym rogu ekranu, a czas będzie w formacie HH:M-M:SS (godzina: minuta: sekunda).
- ▶ Czerwona kropka po lewej stronie informacji o czasie nagrania będzie migać podczas nagrywania.
- ▶ Podczas nagrywania możesz również zrobić zdjęcie, naciskając przycisk **Dół**.
- ▶ Naciśnij i przytrzymaj przycisk **Dół**, aby zatrzymać i zapisać nagranie wideo.
- ▶ Wszystkie filmy i zdjęcia będą zapisane w wbudowanej pamięci urządzenia.
- ▶ Lornetka serii Quest wyposażona jest w funkcję Mikrofonu, możesz włączyć funkcję Mikrofonu, aby nagrywać dźwięk podczas nagrywania wideo.

Uwaga

- Możesz wchodzić do menu i w nim operować podczas nagrywania wideo.
- Wykonane zdjęcia i nagrane filmy będą zapisane w wbudowanej pamięci w formatach IMG_yyyyMMddHHmmss.jpg i VID_yyyyMMddHHmmss.mp4 (gdzie yyyyMMddHHmmss to rok, miesiąc, dzień, godzina, minuta i sekunda).
- Ze względu na ograniczoną przestrzeń pamięci, zaleca się regularne czyszczenie pamięci lub przenoszenie zdjęć i wideo na inne nośniki, aby zwolnić miejsce na urządzeniu.

Dostęp Do Pamięci

Po włączeniu urządzenia i podłączeniu go do komputera, będzie ono rozpoznane przez komputer jako karta pamięci USB. Następnie możesz uzyskać dostęp do pamięci urządzenia i skopiować wykonane zdjęcia i filmy.

- ▶ Podłącz urządzenie do komputera za pomocą kabla transmisji danych.
- ▶ Włącz urządzenie.
- ▶ Kliknij dwukrotnie w „Ten komputer” na pulpicie następnie kliknij dwukrotnie w plik o nazwie „NOCPIX” potem kliknij dwukrotnie w plik z nazwą urządzenia tj. „Quest”, aby uzyskać dostęp do pamięci.
- ▶ Po uzyskaniu dostępu do pamięci pojawią się pliki nazwane zgodnie z czasem ich wykonania.

15. Dalmierz Laserowy (H35R/H50R)

- ▶ Na ekranie startowym naciśnij przycisk **Góra**, aby przeprowadzić pojedynczy pomiar odległości. Wartość pomiaru będzie wyświetlana w prawym górnym rogu ekranu przez 10 sekund.

- ▶ Na ekranie startowym naciśnij i przytrzymaj przycisk **Góra**, aby włączyć lub wyłączyć funkcję ciągłego pomiaru odległości.
- ▶ Możesz zmienić **jednostkę** miary za pomocą funkcji Jednostka w menu ustawień.

16. Kontrola Techniczna

Przed każdym użyciem sprzętu należy przeprowadzić jego przegląd techniczny i sprawdzić następujące elementy:

- Sprawdź wygląd zewnętrzny urządzenia (nie powinno być pęknięć w obudowie).
- Sprawdź stan soczewki i okularu (nie powinno być pęknięć, tłustych plam, brudu lub innych osadów).
- Sprawdź stan akumulatora (powinien być naładowany) oraz styków elektrycznych (brak zasolenia lub utlenienia).

17. Konserwacja

Podstawowa konserwacja powinna być przeprowadzana przynajmniej dwa razy w roku i obejmować następujące kroki:

- Przetrzyj powierzchnię zewnętrznych metalowych i plastikowych elementów czystą, suchą bawełnianą szmatką. Do procesu czyszczenia można użyć smaru silikonowego.
- Wyczyść styki elektryczne i gniazda akumulatora urządzenia za pomocą nierafinowanego rozpuszczalnika organicznego.
- Sprawdź soczewkę i okular. W razie potrzeby usuń kurz lub piasek z optyki (preferowana metoda czyszczenia bezkontaktowego).

18. Rozwiązywanie Problemów

W tej tabeli wymieniono wszystkie problemy, które mogą wystąpić podczas obsługi urządzenia. Należy wykonać zalecane kontrole i naprawy w kolejności podanej w tabeli. W przypadku wystąpienia problemu, wymienionego w tabeli, lub w przypadku braku możliwości samodzielnej naprawy, prosimy o zwrócenie urządzenia do sprzedawcy lub dostawcy w celu rozwiązania usterki.

Awaria	Możliwa Przyczyna	Naprawa
Urządzenie się nie włącza.	Akumulator jest całkowicie rozładowany.	Podładuj urządzenie.
Nie działa zewnętrzne źródło zasilania.	Kabel USB jest uszkodzony.	Zmień na inny kabel USB.
	Zewnętrzne źródło zasilania jest niewystarczające.	Jeśli to konieczne, sprawdź zewnętrzne źródło zasilania.
Obraz jest za ciemny.	Ustawiony jest niski poziom jasności.	Dostosuj jasność wyświetlacza
Jakość obrazu jest niska lub zasięg wykrywania jest mały.	Te problemy mogą wystąpić podczas korzystania z urządzenia w trudnych warunkach atmosferycznych (takich jak śnieg, deszcz czy mgła)	

Urządzenie nie może połączyć się z telefonem	Wprowadzane jest błędne hasło.	Wprowadź poprawne hasło.
	Urządzenie znajduje się w obszarze z dużą liczbą sieci Wi-Fi, które mogą powodować zakłócenia.	Przenieś urządzenie do obszaru z mniejszą liczbą sieci Wi-Fi lub do obszaru, w którym nie ma żadnej sieci Wi-Fi.
Sygnal Wi-Fi nie istnieje lub został przerwany.	Urządzenie znajduje się poza zasięgiem Wi-Fi. Między urządzeniem a odbiornikiem znajdują się przeszkody (np. betonowe ściany).	Przenieś urządzenie do miejsca, gdzie będzie miało dostęp do sygnałów Wi-Fi.
Gdy urządzenie jest używane w niskiej temperaturze, jakość obrazu jest gorsza niż w normalnej temperaturze.	W temperaturach powyżej 0°C wzrost temperatury zmienia się w zależności od obserwowanych obiektów (otoczenia i tła) ze względu na różne czynniki przewodzenia ciepła. W efekcie powstaje kontrast wysokotemperaturowy i jakość obrazu jest lepsza. W niskich temperaturach obserwowane cele (tło) zwykle schładzają się do podobnej temperatury ze względu na zmniejszony kontrast temperaturowy. Dlatego jakość obrazu (szczegóły) jest niska, co jest charakterystyczne dla urządzeń termowizyjnych.	

19. Informacje i Regulacje Prawne

Zakres częstotliwości modułu nadajnika bezprzewodowego:

WLAN: 2.412-2.472GHz (for EU)

Moc modułu nadajnika bezprzewodowego <20 dBm



My, Inlumen Technologies Co., niniejszym oświadczamy, że urządzenie radiowe typu QUEST jest zgodne z dyrektywami 2014/53/UE i 2011/65/UE.

Oświadczenie FCC

FCC ID: 2BHFB-3C-00 TBD

Wymagania Dotyczące Oznakowania

To urządzenie jest zgodne z częścią 15 przepisów FCC. Działanie podlega następującym dwóm warunkom: (1) to urządzenie nie może powodować szkodliwych interferencji oraz (2) to urządzenie musi akceptować wszelkie odbierane interferencje, w tym interferencje, które mogą powodować niepożądane działanie.

Informacje dla Użytkownika

Wszelkie zmiany lub modyfikacje, które nie zostały wyraźnie zatwierdzone przez stronę odpowiedzialną za zgodność, mogą spowodować unieważnienie prawa użytkownika do korzystania ze sprzętu.

Kompatybilność Elektromagnetyczna: Klasa A

Uwaga: To urządzenie zostało przetestowane i uznane za zgodne z ograniczeniami dla urządzeń cyfrowych klasy A, zgodnie z częścią 15 przepisów FCC. Ograniczenia te mają na celu zapewnienie rozsądnej ochrony przed szkodliwymi zakłóceniami, gdy sprzęt jest używany w środowisku komercyjnym. To urządzenie generuje, wykorzystuje i może emitować energię o częstotliwości radiowej, a jeśli nie zostanie zainstalowane i nie będzie używane zgodnie z instrukcją obsługi, może powodować szkodliwe zakłócenia w komunikacji radiowej. Eksploatacja tego sprzętu w obszarze mieszkalnym może powodować szkodliwe zakłócenia i w takim przypadku użytkownik będzie zobowiązany do usunięcia zakłóceń na własny koszt.

Aby spełnić wymagania dotyczące ekspozycji na fale radiowe, należy zachować minimalną odległość 0,00 cm pomiędzy ciałem użytkownika a urządzeniem, łącznie z anteną.



tamed.pl

TAMED GROUP
ul. Lesna 8
10-173 Olsztyn

kom. +48 607 677 054

e-mail: sales@tamed.pl
www.nocpix.pl